

# SW・SW-N・SW-T SERIES

## ■テクニカルデータ■

温度範囲：SW・SW-N -10℃～+60℃  
SW-T -10℃～+100℃

### SW型プラスチックケース

### SW-N型難燃性プラスチックケース

### SW-T型耐熱性プラスチックケース



- カスタム製品 (穴加工・シルク印刷・塗装) については14-1P~17Pをご覧ください。
- CADデータ (DXF/DWG) でご依頼いただくと1000円割引、リピート注文品は5%割引致します。

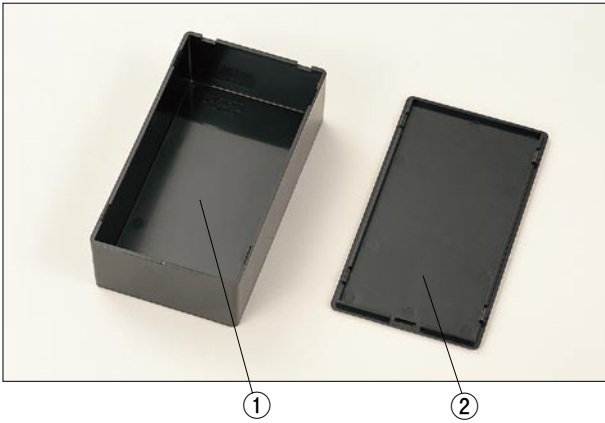

### 特徴

- ワンタッチ開閉式構造です。
- 内部スペースが広く使用可能です。
- 小型ケースで多用途タイプです。
- ABS樹脂のSWシリーズはS (ライトグレー)・B (ブラック) の2色・17機種、難燃性ABS樹脂のSW-NシリーズはG (グレー) 色・13機種、耐熱性ABS樹脂のSW-TシリーズはB (ブラック) 色・6機種になります。
- ケースにぴったりのプリント基板や基板取付け用部品等、オプション部品も充実した品揃えになっております。(オプション部品は別売になります。)
- シールドタイプのESWシリーズは1-81P~82Pをご覧ください。

### 構成内容

照番	名称	個数	材質 / 色 / 表面処理
1	上カバー	1	SWシリーズ : ABS樹脂 (UL94HB) / ライトグレー・ブラック / シボ
			SW-Nシリーズ : 難燃性ABS樹脂 (UL94V-1・UL94V-0) / グレー / シボ
			SW-Tシリーズ : 耐熱性ABS樹脂 / ブラック / シボ
2	下蓋	1	SWシリーズ : ABS樹脂 (UL94HB) / ライトグレー・ブラック / シボ
			SW-Nシリーズ : 難燃性ABS樹脂 (UL94V-1・UL94V-0) / グレー / シボ
			SW-Tシリーズ : 耐熱性ABS樹脂 / ブラック / シボ

### オプション部品 (別売になります。)

名称	シリーズ名	カタログページ
ユニバーサル基板	TNF	1-115P~116P
スペーサー	DS/DC	1-118P
基板押さえスポンジ	UR	1-119P

名称	シリーズ名	カタログページ
貼り付けボス	T-600	1-117P
貼り付けボス	T-700	1-117P
貼り付けボス	ASR	1-117P

## SW・SW-N・SW-T SERIES

型番目次/  
Photo INDEXプラスチック  
ケース防水・防塵  
樹脂ボックス防水・防塵 アルミ/  
ステンレスボックス

端子ボックス

アルミサッシ  
ケースアルミフレーム  
ケースフリーサイズ  
ケース

メタルケース

ラックケース/  
サブラック機板/  
ラックパネル電池ボックス/  
ホルダーアクセサリ/  
シールド/  
熱対策部品

機構材



カスタム製品



技術資料



標準価格表

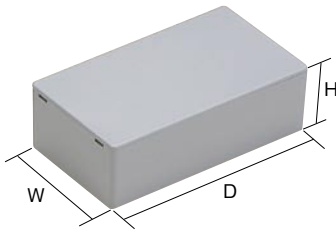

## 色仕様

シリーズ	色仕様	上カバー	下蓋
SWシリーズ	Sタイプ	ライトグレー	ライトグレー
	Bタイプ	ブラック	ブラック
SW-Nシリーズ	Gタイプ	グレー	グレー
SW-Tシリーズ	Bタイプ	ブラック	ブラック

## SWシリーズ (ABS樹脂・UL94HB)

機種内容 標準価格 価-60P

●SWシリーズをご注文の際は型番末尾口にS、Bの色仕様をつけて下さい。

型番	W	H	D	自重 (g)
SW-15□	10	10	15	1
SW-20□	15	15	20	2
SW-30□	20	18	30	4
SW-40□	30	20	40	10
SW-50□	35	25	50	14
SW-53□	36	11	53	10
SW-55□	40	20	55	17
SW-60□	18	17	60	9
SW-65□	45	25	65	21
SW-75□	50	30	75	32
SW-85□	60	40	85	43
SW-90□	25	21	90	17
SW-95□	58	18	95	34
SW-100□	65	35	100	55
SW-120□	60	24	120	50
SW-125□	70	40	125	77
SW-130□	40	25	130	43

## SW-Nシリーズ (難燃性ABS樹脂・UL94V-1 / UL94V-0)

機種内容 標準価格 価-60P

型番	W	H	D	難燃グレード	自重 (g)
SW-N 20G	15	15	20	UL94V-1	3
SW-N 30G	20	18	30	UL94V-1	5
SW-N 40G	30	20	40	UL94V-0	11
SW-N 50G	35	25	50	UL94V-0	17
SW-N 55G	40	20	55	UL94V-0	19
SW-N 65G	45	25	65	UL94V-0	23
SW-N 75G	50	30	75	UL94V-0	35
SW-N 85G	60	40	85	UL94V-0	50
SW-N 95G	58	18	95	UL94V-0	37
SW-N100G	65	35	100	UL94V-0	60
SW-N120G	60	24	120	UL94V-0	56
SW-N125G	70	40	125	UL94V-0	85
SW-N130G	40	25	130	UL94V-0	48

## SW-Tシリーズ (耐熱性ABS樹脂・熱変形温度100℃)

機種内容 標準価格 価-60P

型番	W	H	D	自重 (g)
SW-T 20B	15	15	20	2
SW-T 40B	30	20	40	9
SW-T 55B	40	20	55	16
SW-T 75B	50	30	75	30
SW-T 95B	58	18	95	31
SW-T100B	65	35	100	50

SW・SW-N・SW-T外観寸法図

● 製品のCADデータはホームページよりダウンロード可能です。

SW-15・SW-20・SW-30  
SW-N20・SW-N30  
SW-T20

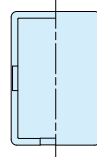
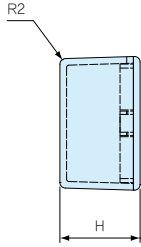
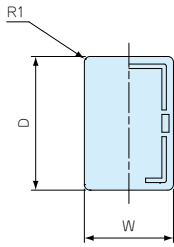
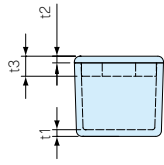

上カバー内側

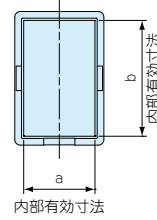

下カバー内側

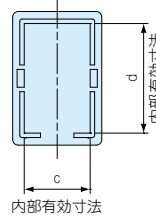

型番	W	H	D	a	b	c	d	t1	t2	t3	R1	R2
SW-15	10	10	15	7.2	12.2	5.4	10.6	1.1	1.1	3.6	1	1
SW-20・SW-N20・SW-T20	15	15	20	11.6	16.6	10	14.8	1.5	1.5	4.5	1.25	1.25
SW-30・SW-N30	20	18	30	16	26	14.8	24.6	1.5	1.5	4.5	1.25	1.25

SW-40・SW-50・SW-53・SW-55  
SW-N40・SW-N50・SW-N55  
SW-T40・SW-T55

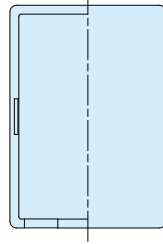
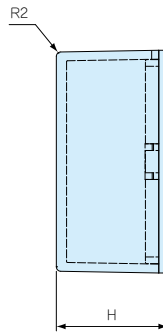
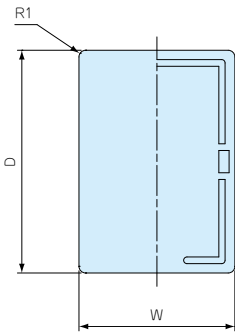
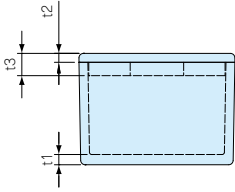

上カバー内側

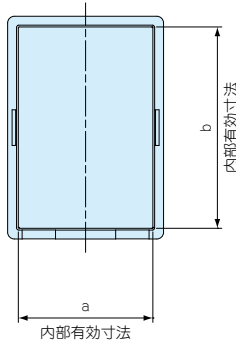

下カバー内側

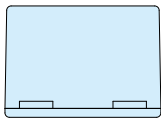
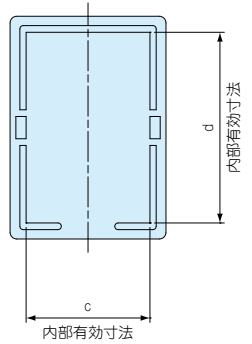

型番	W	H	D	a	b	c	d	t1	t2	t3	R1	R2
SW-40・SW-N40・SW-T40	30	20	40	26	36	22.8	32.8	1.8	2	5	1.5	1
SW-50・SW-N50	35	25	50	30.2	45.2	27.8	42.8	2.3	2	5	1.5	1
SW-53	36	11	53	32	49	29.2	46.2	1.8	1.8	4.8	1.5	1.25
SW-55・SW-N55・SW-T55	40	20	55	35.5	50.5	32.8	47.8	2	2	5	1.5	0.3

SW・SW-N・SW-T SERIES

SW・SW-N・SW-T外観寸法図

● 製品のCADデータはホームページよりダウンロード可能です。

SW-60・SW-90

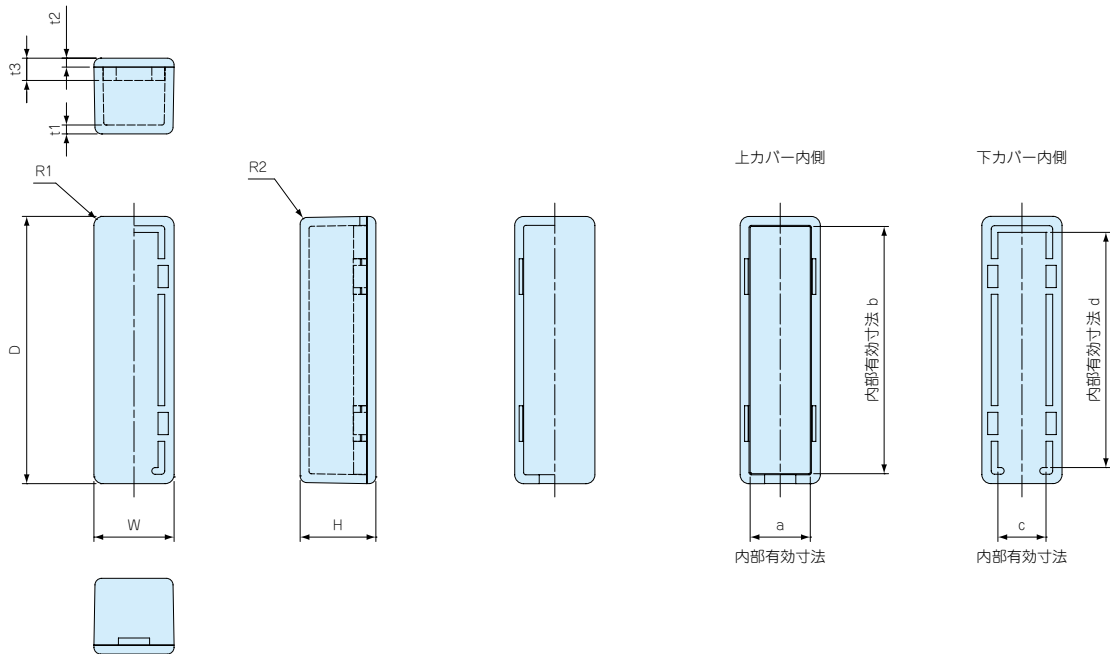

型番	W	H	D	a	b	c	d	t1	t2	t3	R1	R2
SW-60	18	17	60	13.5	55.5	10.8	52.8	2	2	5	2	1.5
SW-90	25	21	91	20.3	85.3	17.8	82.8	2	2	5	2	1.5

SW-65・SW-75・SW-85・SW-95・SW-100・SW-120・SW-125・SW-130  
 SW-N65・SW-N75・SW-N85・SW-N95・SW-N100・SW-N120・SW-N125・SW-N130  
 SW-T75・SW-T95・SW-T100

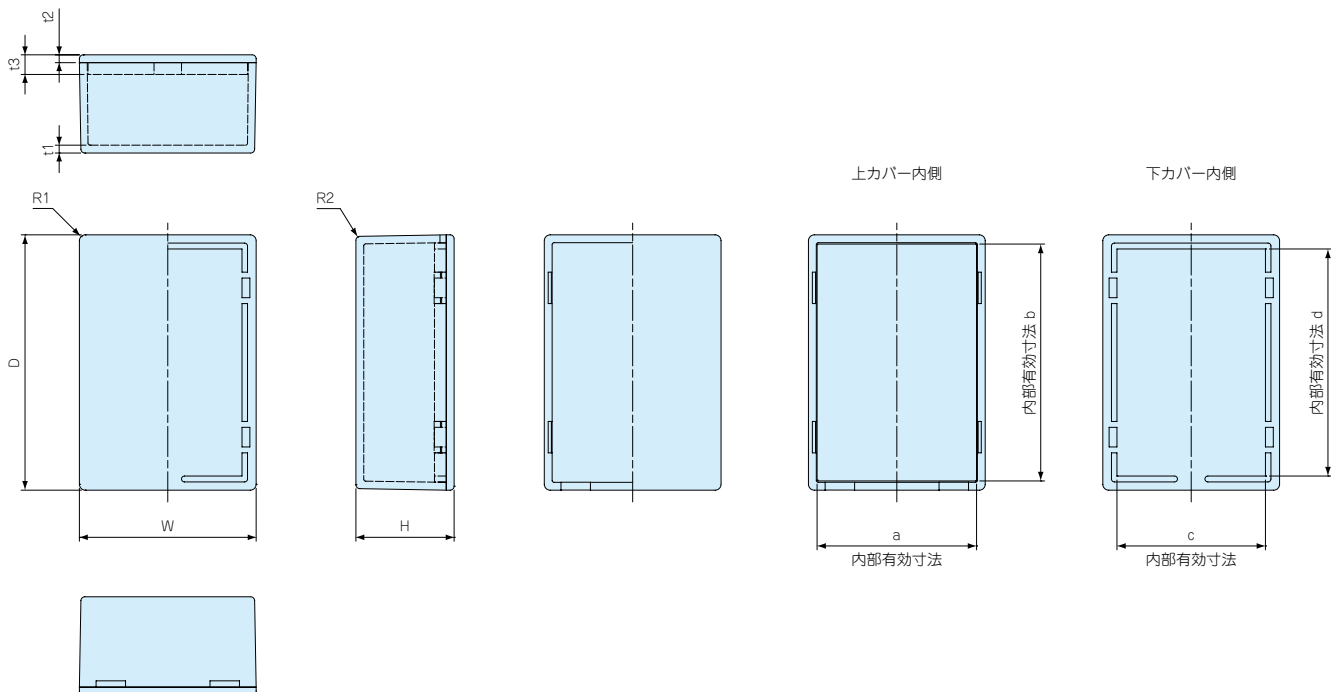

型番	W	H	D	a	b	c	d	t1	t2	t3	R1	R2
SW- 65・SW-N 65	45	25	65	40.6	60.3	37.8	57.8	2	2	5	1.5	1
SW- 75・SW-N 75・SW-T 75	50	30	75	45.2	70.5	42.8	67.8	2	2	5	1.75	0.3
SW- 85・SW-N 85	60	40	85	54.5	79.5	52.8	77.8	2.3	2	5	2	1.5
SW- 95・SW-N 95・SW-T 95	58	18	95	53.7	90.7	50.8	87.8	2	2	5	3	1.5
SW-100・SW-N100・SW-T100	65	35	100	60.6	95.6	57.8	92.8	2	2.5	5.5	2	1.5
SW-120・SW-N120	60	24	120	55.7	115.7	52.8	112.8	2	2.5	5.5	2	1.5
SW-125・SW-N125	70	40	125	65	120	62.8	117.8	2.5	2.5	5.5	3	1.5
SW-130・SW-N130	40	25	130	35.5	125.5	32.8	122.8	2.5	2.5	5.5	3	1.75

- 1 型番目次/Photo INDEX
- 1 フラステック ケース
- 2 防水・防塵 樹脂ボックス
- 3 防水箱型 アルミ/ステンレスボックス
- 4 端子ボックス
- 5 アルミサッシ ケース
- 6 アルミフレーム ケース
- 7 フリーサイズ ケース
- 8 メタルケース
- 9 ラックケース/サブラック
- 10 機板/ラックパネル
- 11 電池ボックス/ホルダー
- 12 アクセサリー/シールド/熱対策部品
- 13 機構材
- 14 カスタム製品
- 技 技術資料
- 価 標準価格表

型番目次/  
Photo INDEXプラスチック  
ケース防水・防塵  
樹脂ボックス防水防塵アルミ/  
ステンレスボックス

端子ボックス

アルミサッシ  
ケースアルミフレーム  
ケースフリーサイズ  
ケース

メタルケース

ラックケース/  
サブラック基板/  
ラックパネル電池ボックス/  
ホルダーアクセサリ/  
シールド/  
熱対策部品

機構材



カスタム製品



技術資料



標準価格表

## TNF SERIES

## TNF型鉛フリーユニバーサル基板

●お客様の指定寸法で切断・加工を承っております。

商品内容	納期
標準品	即日発送（当社営業日 PM3:00迄）
切断品	実働2日目発送（当社営業日）
フライス加工・穴加工品	実働3日目発送（当社営業日）

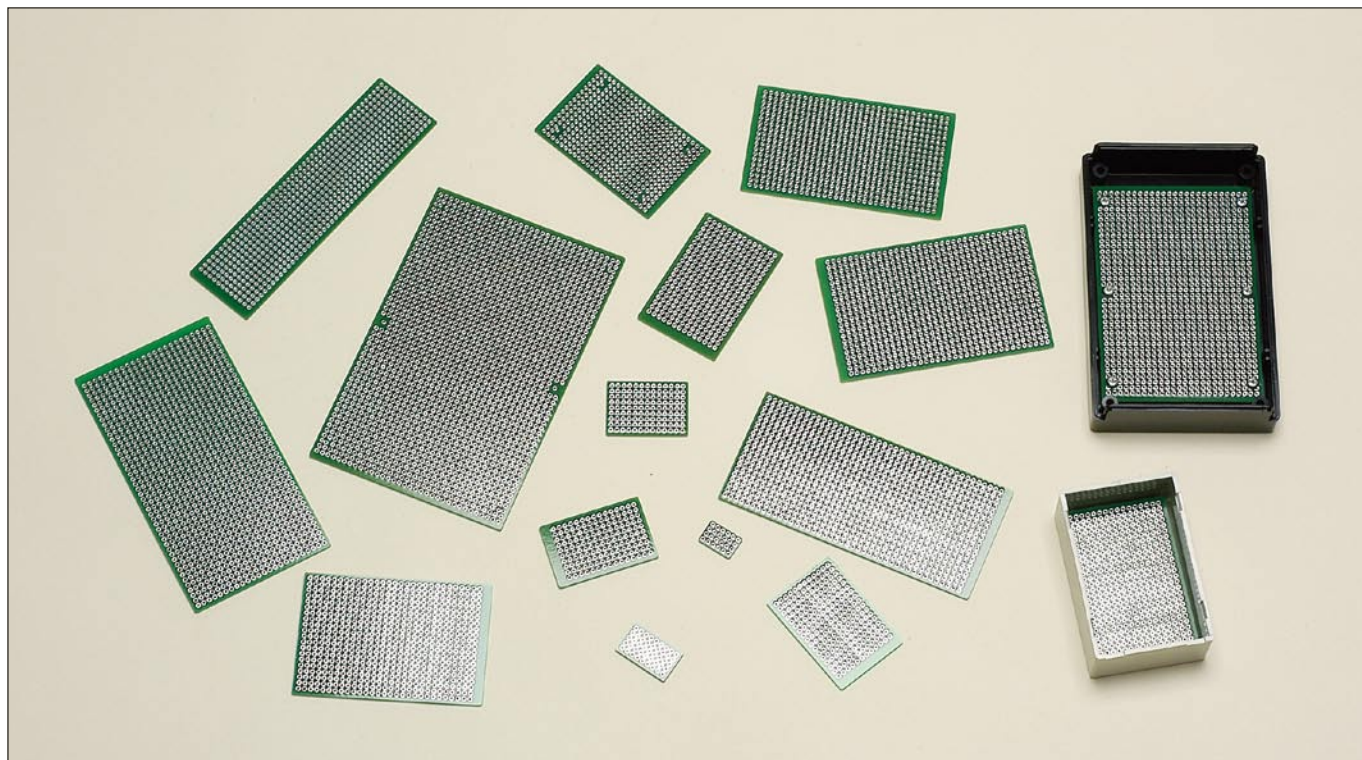

## 特徴

- 当社のケースSW、SS、SY、TW、TWN、PWシリーズにぴったりサイズの基板です。
- 環境対策を考慮して鉛フリーハンダを採用しました。
- TNF160-240は汎用ユニバーサル基板の為カットしてご利用ください。

## 構成内容

照番	名称	個数	材質	色/表面処理
1	基板	1	ガラスエポキシ（FR-4）t1.6	スルーホール 鉛フリーハンダ レジスト

オプション部品（別売になります。）

名称	シリーズ名	カタログページ
六角ジュラコンスペーサー	DS	1-118P
中空ジュラコンスペーサー	DC	1-118P
スペーサー取付ビスセット	MT	1-118P
基板押えスポンジ	UR	1-119P
貼り付けボス	T-600	1-117P
貼り付けボス	T-700	1-117P
貼り付けボス	ASR	1-117P
基板取付タッピングビス	EM	1-121P

SW、TW、TWN、PW対応基板

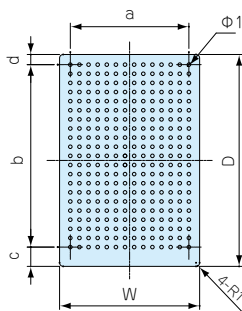

TW・TWN対応基板

- TW4-2-5・TW4-2-6・TW4-2-8のみ対応
- TWN4-2-5W・TWN4-2-6W・TWN4-2-8Wのみ対応

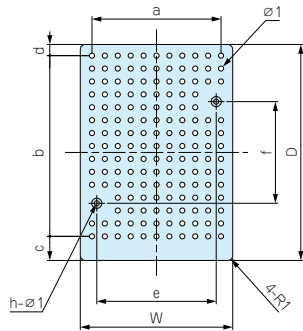

SSシリーズ対応基板

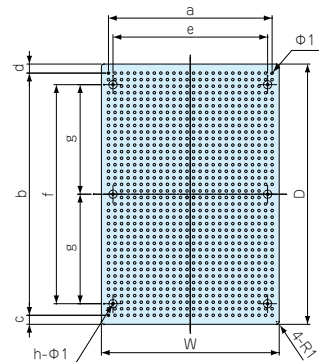

SYシリーズ対応基板

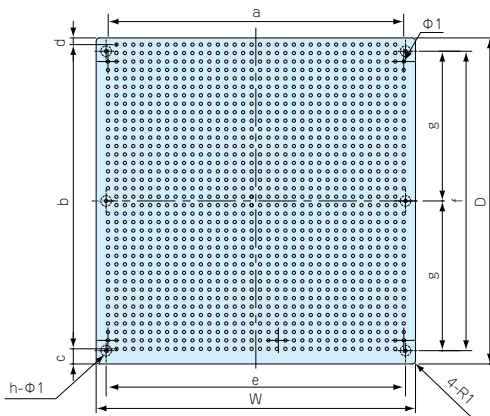

TNF 160-240

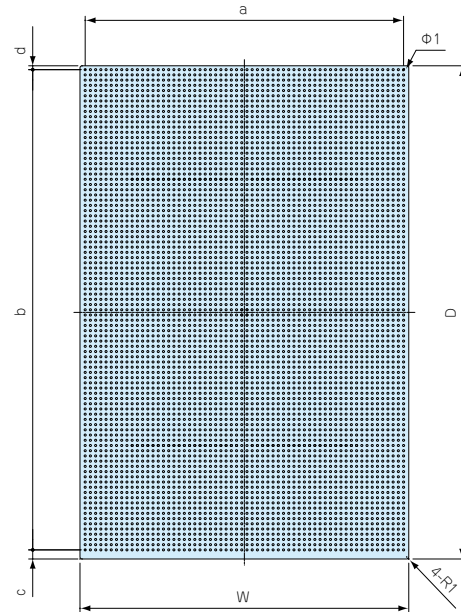

機種内容

標準価格 価-62P

型番	W	D	a	b	c	d	e	f	g	h	穴数	適合ケース型番
TNF 11-16	10.7	15.8	7.62	12.7	1.55	1.55	-	-	-	-	4×6	SW-20
TNF 15-25	15	25	10.16	20.32	2.34	2.34	-	-	-	-	5×9	SW-30
TNF 25-35	25	35	20.32	30.48	2.26	2.26	-	-	-	-	9×13	SW-40
TNF 29-44	29	44	22.86	35.56	5.49	2.95	-	-	-	-	10×15	SW-50-53
TNF 34-49	34	49	27.94	40.64	5.45	2.91	-	-	-	-	12×17	SW-55
TNF 39-59	39	59	33.02	50.8	5.37	2.83	-	-	-	-	14×21	SW-65
TNF 44-69	44	69	38.1	60.96	5.29	2.75	-	-	-	-	16×25	SW-75
TNF 53-79	53	79	48.26	71.12	5.21	2.67	-	-	-	-	20×29	SW-85-TW-TWN7-0-11
TNF 52-89	52	89	45.72	81.28	3.86	3.86	-	-	-	-	19×33	SW-95
TNF 59-94	59	94	53.34	86.36	5.09	2.55	-	-	-	-	22×35	SW-100
TNF 53-114	53	114	48.26	106.68	4.93	2.39	-	-	-	-	20×43	SW-120
TNF 63-119	63	119	58.42	111.76	4.89	2.35	-	-	-	-	24×45	SW-125
TNF 34-124	34	124	27.94	116.84	4.85	2.31	-	-	-	-	12×47	SW-130
TNF 29-32	29.5	32.5	25.4	25.4	4.82	2.28	23.5	20	-	2	11×11 ●注2	TW・TWN4-2-5
TNF 29-42	29.5	42.5	25.4	35.56	4.74	2.2	23.5	20	-	2	11×15 ●注2	TW・TWN4-2-6
TNF 34-62	34.5	62.5	30.48	55.88	4.58	2.04	28.5	40	-	2	13×23 ●注2	TW・TWN4-2-8
TNF 39-70	39.5	70	33.02	60.96	5.79	3.25	-	-	-	-	14×25	TW・TWN5-3-9
TNF 43-79	43.5	79.5	38.1	73.66	2.92	2.92	-	-	-	-	16×30	TW5-3-10
TNF122-99	122	99	116.84	91.44	3.78	3.78	-	-	-	-	47×37	PW15-4-11
TNF 43-66	43	66	38.1	58.42	3.79	3.79	30	50	-	4	16×24 ●注1	SS-90
TNF 69-101	69	101	63.5	93.98	3.51	3.51	60	85	42.5	6	26×38 ●注1	SS-125
TNF 89-136	89	136	83.82	129.54	3.23	3.23	80	120	60	6	34×52 ●注1	SS-160
TNF 96-98	96	98	88.9	91.44	4.55	2.01	90	90	45	6	36×37 ●注1	SY-110
TNF128-136	136	128	129.54	121.92	4.31	1.77	130	120	60	6	52×50 ●注1	SY-150
TNF160-240	160	240	154.94	233.68	3.93	2.39	-	-	-	-	62×93	- ●注3

- 注1：SS、SYシリーズ対応基板はケースのボス位置に合わせた穴がある為、穴数が異なります。
- 注2：TNF29-32、29-42、34-62の3機種は対応ケースのボス位置に合わせた穴がある為、穴数が異なります。
- 注3：160-240はケース内寸に合わせカットしてご使用下さい。(カット加工も承っております。)

目 型番目次/ Photo INDEX

1 プラスチック ケース

2 防水・防塵 樹脂ボックス

3 防水・防塵 アルミ/ ステンレスボックス

4 端子ボックス

5 アルミサッシ ケース

6 アルミフレーム ケース

7 フリーサイズ ケース

8 メタルケース

9 ラックケース/ サブラック

10 機板/ ラックパネル

11 電池ボックス/ ホルダー

12 アクセサリー/ シールド/ 熱対策部品

13 機構材

14 カスタム製品

技 技術資料

価 標準価格表

# T-600・T-700・ASR SERIES

## T-600型貼り付けボス

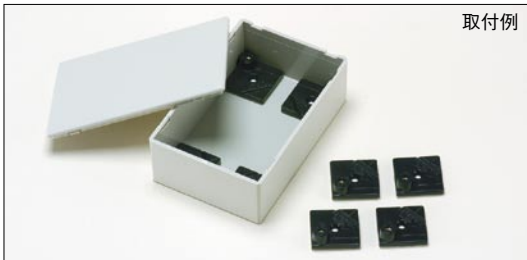

取付例

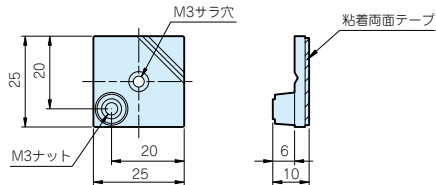

### 特徴

- 両面テープによる貼り付けタイプの為、ケース・ボックスに容易に貼り付けられ、ボスのないケース・ボックスに基板やシャーシを取付ける事ができます。

### 注意点

- 取付けの際は貼り付ける面のゴミを取り除き、脱脂洗浄を行って下さい。
- 1度貼り付けた両面テープは再度貼り付けることは出来ません。
- 推奨締め付けトルクは4kgf・cm

構成内容 標準価格 価-61P

1袋10個入

型番	材質	色	自重(g)
T-600	ABS樹脂	ブラック	2.6 (1個)

## T-700型貼り付けボス

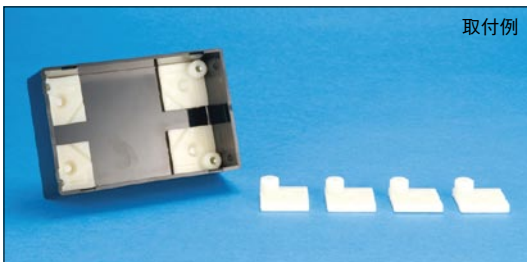

取付例

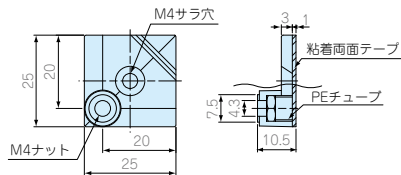

### 特徴

- 両面テープによる貼り付けタイプの為、ケース・ボックスに容易に貼り付けられ、ボスのないケース・ボックスに基板やシャーシを取付ける事ができます。

### 注意点

- 取付けの際は貼り付ける面のゴミを取り除き、脱脂洗浄を行って下さい。
- 1度貼り付けた両面テープは再度貼り付けることは出来ません。
- 推奨締め付けトルクは8.1kgf・cm
- ナチュラル色は長期の間には変色します。

構成内容 標準価格 価-61P

1袋10個入

型番	材質	色	自重(g)
T-700	ABS樹脂	ナチュラル	2.6 (1個)

## ASR型貼り付けボス

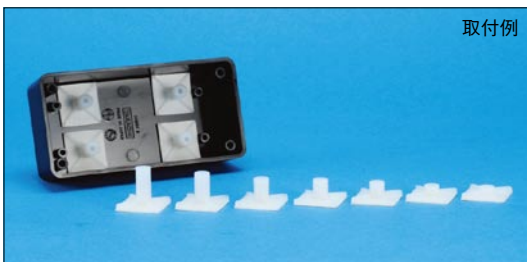

取付例

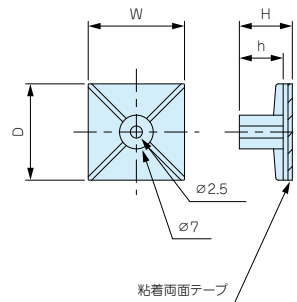

### 注意点

- 取付けの際は貼り付ける面のゴミを取り除き、脱脂洗浄を行って下さい。
- 1度貼り付けた両面テープは再度貼り付けることは出来ません。
- 推奨締め付けトルクは4kgf・cm
- ナチュラル色は長期の間には変色します。

機種内容 標準価格 価-2P

1袋10個入

型番	W	H	D	h	材質	色/表面処理	自重(g)
ASR-5	20	5.1	20	3.1	ナイロン66 (UL94V-2/難燃性)	ナチュラル	0.9(1個)
ASR-6	20	6.4	20	4.4			1.0(1個)
ASR-9	20	9	20	7			1.0(1個)
ASR-11	20	11	20	9			1.0(1個)
ASR-13	20	12.7	20	10.7			1.2(1個)
ASR-16	20	15.9	20	13.9			1.3(1個)
ASR-19	20	19.1	20	14.1			1.4(1個)

- 目 型番目次/Photo INDEX
- 1 プラスチックケース
- 2 防水・防塵 樹脂ボックス
- 3 防水防塵 アルミ/ステンレスボックス
- 4 端子ボックス
- 5 アルミサッシ ケース
- 6 アルミフレーム ケース
- 7 フリーサイズ ケース
- 8 メタルケース
- 9 ラックケース/サブラック
- 10 基板/ラックパネル
- 11 電池ボックス/ホルダー
- 12 アクセサリー/シールド/熱対策部品
- 13 機構材
- 14 カスタム製品
- 技 技術資料
- 価 標準価格表

# DS・DC・MT SERIES

## オプション部品

### DS型六角ジュラコンスペーサー

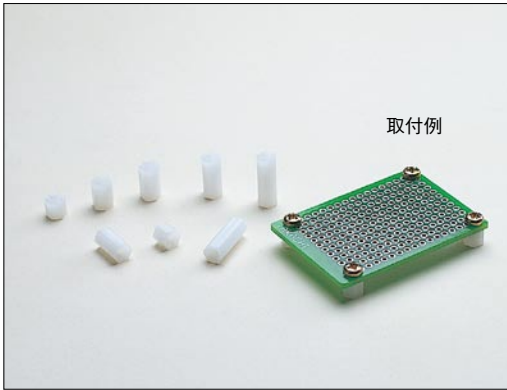

DS外観寸法図

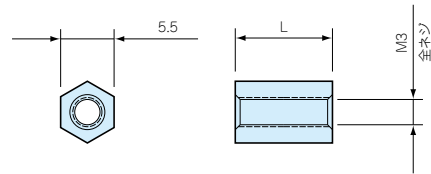

構成内容 標準価格 価-11P 1袋20ヶ入

型番	M	L	材質	色
DS3-5	3	5	ジュラコン (POM) UL94HB	乳白
DS3-8	3	8		乳白
DS3-10	3	10		乳白
DS3-12	3	12		乳白
DS3-15	3	15		乳白

### DC型中空ジュラコンスペーサー

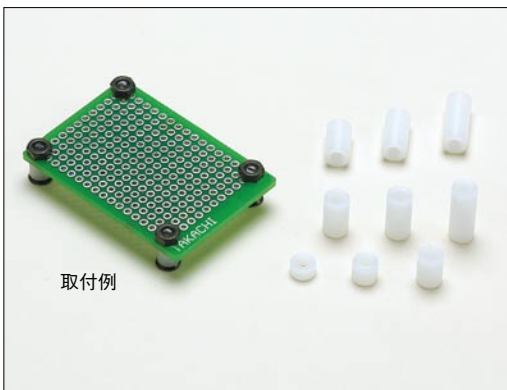

DC外観寸法図

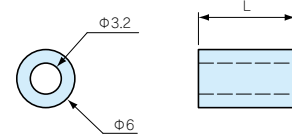

構成内容 標準価格 価-10P 1袋20ヶ入

型番	外径	内径	L	材質	色
DC3-3	6	3.2	3	ジュラコン (POM) UL94HB	乳白
DC3-5	6	3.2	5		乳白
DC3-8	6	3.2	8		乳白
DC3-10	6	3.2	10		乳白
DC3-12	6	3.2	12		乳白
DC3-15	6	3.2	15		乳白

### MT型スペーサー取付ビスセット

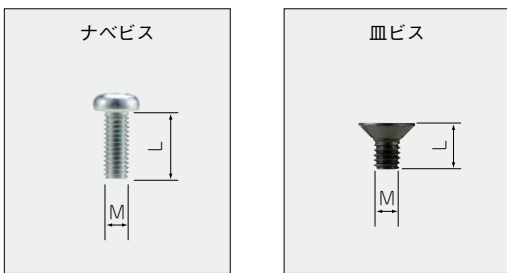

●MT3-4, 8はスペーサーに基板を固定する際に、MT3-4BはSWシリーズ（取付けの際には穴加工が必要です。）にスペーサーを取付ける際にご使用下さい。

構成内容 標準価格 価-39P 1袋20ヶ入

型番	M	L	材質	色	ビス形状
MT3-4	3	4	鉄	三価クローメイト	ナベ
MT3-8	3	8	鉄	三価クローメイト	ナベ
MT3-4B	3	4	鉄	三価黒クローメイト	皿

- 1 型番目次/Photo INDEX
- 1 フラッシュケース
- 2 防水・防塵樹脂ボックス
- 3 防水・防塵アルミ/ステンレスボックス
- 4 端子ボックス
- 5 アルミサッシケース
- 6 アルミフレームケース
- 7 フリーサイズケース
- 8 メタルケース
- 9 ラックケース/サブラック
- 10 機板/ラックパネル
- 11 電池ボックス/ホルダー
- 12 アクセサリー/シールド/熱対策部品
- 13 機構材
- 14 カスタム製品
- 技 技術資料
- 価 標準価格表



# UR・SCM・CKF SERIES

## オプション部品

### UR型基板押さえスポンジ

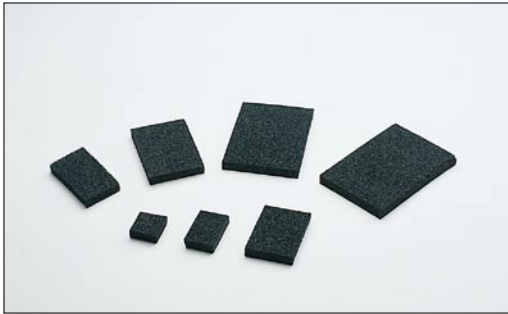

- 基板をケースに固定する際にスポンジ面で挟んだり、粘着テープ面で固定することが出来ます。又、使い方により各種様々な用途にご利用頂けます。

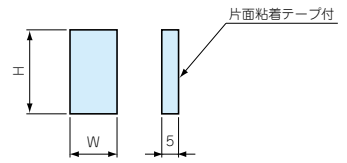

構成内容 標準価格 価-64P 1袋10個入

型番	W	H	材質	色	適合ケース
UR-20	10	14.5	ネオプレン スポンジ (硬度30°) + 片面粘着 テープ	ブラック	SW-20
UR-30	14.5	24.5		ブラック	SW-30
UR-40	23	33		ブラック	SW-40
UR-50	27.5	42.5		ブラック	SW-50-53
UR-55	32.5	47.5		ブラック	SW-55
UR-65	37.5	57.5		ブラック	SW-65
UR-75	42.5	67.5		ブラック	SW-75

### SCM型難燃性電池押さえスポンジ

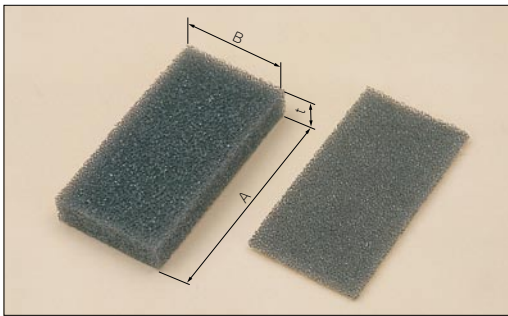

- 片面粘着テープ付です。
- 電池ケース内部のガタ付を抑制します。

機種内容 標準価格 価-52P 1袋10個入

型番	A	B	t	材質	単位個数
SCM-1	50	25	2	難燃性	10
SCM-2	50	25	4	モルトブレン (UL94HF-1) 片面粘着テープ付	10
SCM-3	50	25	7.5		10
SCM-4	50	25	15		10

### 対応表

型番	対応機種
SCM-1	MD-2、MD-4、MD-006P、LD-2、LD-3、LD-4、LDN-2、LDN-3、LDN-4
SCM-2	SGP-135、SGM-135、LD-006P、LDN-006P、GHA7-2-9D□、GHA7-2-11D□
SCM-3	RG-105、MD-006P、GHA7-3-9D□、GHA7-3-11D□、GHA7-3-14D□
SCM-4	RG-145

### CKF型プラスチック外部取付足

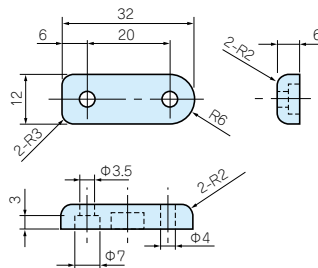

機種内容 標準価格 価-8P 4ヶ1組

型番	材質	単位個数	適応機種
CKF-1A	ABS	4	PRシリーズ、EPRシリーズ、SSシリーズ SXシリーズ、SYシリーズ、YXシリーズ PCシリーズ、SGPシリーズ、SGMシリーズ PKシリーズ
CKF-1B	ABS	4	
CKF-1G	ABS	4	

- 取付用タッピングビスは、MT型のビスセット(12-41P)の中からお選び下さい。PRシリーズはM3ビス止めです。

### 色仕様

タイプ	色/表面処理
Aタイプ	アイボリー/シボ
Bタイプ	ブラック/シボ
Gタイプ	ホワイトグレー/シボ