

### 信頼性・安全性を徹底追求した超小形基本スイッチ

- 0.1Aから10.1Aタイプまで豊富なバリエーションを揃えたオムロンのベストセラーマイクロスイッチ。
- 動作力仕様は、低荷重動作から高荷重動作まで用途に応じた豊富なシリーズ。
- 安定した分割2枚ばね構造の採用により、3,000万回の高耐久性を実現。
- 各種インターロック用途に使える接点ギャップ1mm以上の仕様も用意。

RoHS適合

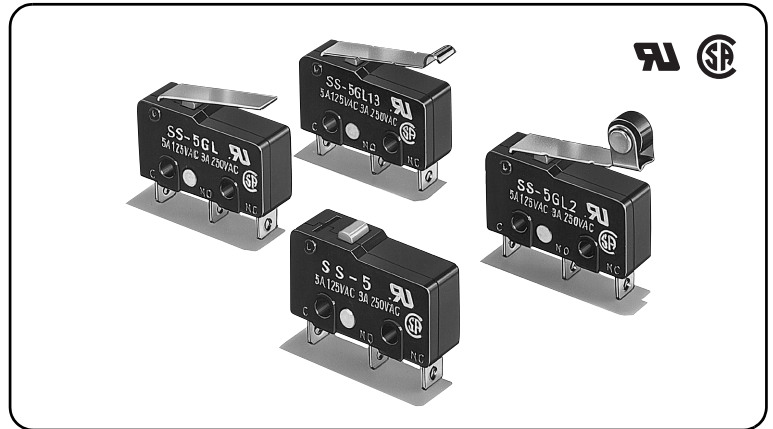

### 形式基準 (形式基準の中には組み合わせ不可能な形式もありますので、詳しくは当社販売員にお問い合わせください。)









- 形SS-①②③④⑤⑥
- ① 定格
    - 10 : AC250V 10.1A
    - 5 : AC125V 5A
    - 01 : DC30V 0.1A
  - ② アクチュエータ
    - 無表示 : ピン押ボタン形
    - GL : ヒンジ・レバー形
    - GL111 : ヒンジ・長レバー形
    - GL13 : ヒンジ・アール・レバー形
    - GL2 : ヒンジ・ローラ・レバー形
    - GL02 : ヒンジ・ローラ・レバー形 (ローラ材質: ステンレス) 耐熱形用
  - ③ 動作に必要な力 (OF) 最大
    - 無表示 : 1.47N
    - F : 0.49N (0.1A、5A)
    - E : 0.25N (0.1A) 注. 数値はいずれもピン押ボタン形の値です。
  - ④ 接触仕様
    - 無表示 : 1c (双投形)
    - 2 : 1b (常閉形)
    - 3 : 1a (常開形)
  - ⑤ 端子仕様
    - 無表示 : はんだづけ端子
    - T : #110タブ端子
    - D : プリント基板用端子
  - ⑥ 耐熱温度
    - 無表示 : 一般形 (85℃)
    - T : 耐熱形 (120℃)

### 種類 (印の機種は標準在庫機種です。無印(受注生産機種)の納期についてはお取引先社にお問い合わせください。)

#### ●一般形

アクチュエータ	端子仕様	接触仕様	動作に必要な力(OF)最大	定格		
				10.1A	5A	0.1A
ピン押ボタン形	はんだづけ端子	1c	1.47N	○形SS-10	○形SS-5	○形SS-01
		1b		形SS-10-2	形SS-5-2	形SS-01-2
		1a		形SS-10-3	形SS-5-3	形SS-01-3
		1c		○形SS-10T	○形SS-5T	形SS-01T
		1b		形SS-10-2T	形SS-5-2T	形SS-01-2T
		1a		形SS-10-3T	形SS-5-3T	形SS-01-3T
		1c		形SS-10D	○形SS-5D	形SS-01D
		1b		形SS-10-2D	形SS-5-2D	形SS-01-2D
		1a		形SS-10-3D	形SS-5-3D	形SS-01-3D
	#110タブ端子	1c	0.49N	—	○形SS-5-F	○形SS-01-F
		1b		—	形SS-5-F-2	形SS-01-F-2
		1a		—	形SS-5-F-3	形SS-01-F-3
		1c		—	形SS-5-F-T	○形SS-01-F-T
		1b		—	形SS-5-F-2T	形SS-01-F-2T
		1a		—	形SS-5-F-3T	形SS-01-F-3T
		1c		—	形SS-5-FD	○形SS-01-FD
		1b		—	形SS-5-F-2D	形SS-01-F-2D
		1a		—	形SS-5-F-3D	形SS-01-F-3D
	プリント基板用端子	1c	0.25N	—	—	○形SS-01-E
		1b		—	形SS-01-E-2	
		1a		—	形SS-01-E-3	
		1c		—	—	○形SS-01-ET
		1b		—	形SS-01-E-2T	
		1a		—	形SS-01-E-3T	
1c		—		—	形SS-01-ED	
1b		—		形SS-01-E-2D		
1a		—		形SS-01-E-3D		

セパレーター(別売)、端子接続用部品(別売) → 「マイクロスイッチ 共通付属品」参照

アクチュエータ	端子仕様	接触仕様	動作に必要な力(OF)最大	定格			
				10.1A	5A	0.1A	
ヒンジ・レバー形 	はんだづけ端子	1c	0.49N	◎形SS-10GL	◎形SS-5GL	◎形SS-01GL	
		1b		形SS-10GL-2	形SS-5GL-2	形SS-01GL-2	
		1a		形SS-10GL-3	形SS-5GL-3	形SS-01GL-3	
	#110タブ端子	1c		◎形SS-10GLT	◎形SS-5GLT	形SS-01GLT	
		1b		形SS-10GL-2T	形SS-5GL-2T	形SS-01GL-2T	
		1a		形SS-10GL-3T	形SS-5GL-3T	形SS-01GL-3T	
	プリント基板用端子	1c		形SS-10GLD	◎形SS-5GLD	◎形SS-01GLD	
		1b		形SS-10GL-2D	形SS-5GL-2D	形SS-01GL-2D	
		1a		形SS-10GL-3D	形SS-5GL-3D	形SS-01GL-3D	
	ヒンジ・長レバー形 	はんだづけ端子	1c	0.16N	—	◎形SS-5GL-F	◎形SS-01GL-F
			1b		—	形SS-5GL-F-2	形SS-01GL-F-2
			1a		—	形SS-5GL-F-3	形SS-01GL-F-3
		#110タブ端子	1c		—	形SS-5GL-FT	形SS-01GL-FT
			1b		—	形SS-5GL-F-2T	◎形SS-01GL-F-2T
			1a		—	形SS-5GL-F-3T	形SS-01GL-F-3T
		プリント基板用端子	1c		—	形SS-5GL-FD	形SS-01GL-FD
			1b		—	形SS-5GL-F-2D	形SS-01GL-F-2D
			1a		—	形SS-5GL-F-3D	形SS-01GL-F-3D
	ヒンジ・オール・レバー形 	はんだづけ端子	1c	0.08N	—	—	◎形SS-01GL-E
			1b		—	—	形SS-01GL-E-2
			1a		—	—	形SS-01GL-E-3
		#110タブ端子	1c		—	—	形SS-01GL-ET
			1b		—	—	形SS-01GL-E-2T
			1a		—	—	形SS-01GL-E-3T
プリント基板用端子		1c	—		—	形SS-01GL-ED	
		1b	—		—	形SS-01GL-E-2D	
		1a	—		—	形SS-01GL-E-3D	
ヒンジ・オール・レバー形 		はんだづけ端子	1c	0.39N	形SS-10GL111	◎形SS-5GL111	形SS-01GL111
			1b		形SS-10GL111-2	形SS-5GL111-2	形SS-01GL111-2
			1a		形SS-10GL111-3	形SS-5GL111-3	形SS-01GL111-3
		#110タブ端子	1c		形SS-10GL111T	形SS-5GL111T	形SS-01GL111T
			1b		形SS-10GL111-2T	形SS-5GL111-2T	形SS-01GL111-2T
			1a		形SS-10GL111-3T	形SS-5GL111-3T	形SS-01GL111-3T
		プリント基板用端子	1c		形SS-10GL111D	形SS-5GL111D	形SS-01GL111D
			1b		形SS-10GL111-2D	形SS-5GL111-2D	形SS-01GL111-2D
			1a		形SS-10GL111-3D	形SS-5GL111-3D	形SS-01GL111-3D
	ヒンジ・長レバー形 	はんだづけ端子	1c	0.12N	—	◎形SS-5GL111-F	形SS-01GL111-F
			1b		—	形SS-5GL111-F-2	形SS-01GL111-F-2
			1a		—	形SS-5GL111-F-3	形SS-01GL111-F-3
		#110タブ端子	1c		—	形SS-5GL111-F-3	形SS-01GL111-F-3
			1b		—	形SS-5GL111-F-2T	形SS-01GL111-F-2T
			1a		—	形SS-5GL111-F-3T	形SS-01GL111-F-3T
		プリント基板用端子	1c		—	形SS-5GL111-FD	形SS-01GL111-FD
			1b		—	形SS-5GL111-F-2D	形SS-01GL111-F-2D
			1a		—	形SS-5GL111-F-3D	形SS-01GL111-F-3D
ヒンジ・オール・レバー形 	はんだづけ端子	1c	0.06N	—	—	形SS-01GL111-E	
		1b		—	—	形SS-01GL111-E-2	
		1a		—	—	形SS-01GL111-E-3	
	#110タブ端子	1c		—	—	形SS-01GL111-ET	
		1b		—	—	形SS-01GL111-E-2T	
		1a		—	—	形SS-01GL111-E-3T	
	プリント基板用端子	1c		—	—	形SS-01GL111-ED	
		1b		—	—	形SS-01GL111-E-2D	
		1a		—	—	形SS-01GL111-E-3D	
	ヒンジ・オール・レバー形 	はんだづけ端子	1c	0.49N	◎形SS-10GL13	◎形SS-5GL13	◎形SS-01GL13
			1b		形SS-10GL13-2	形SS-5GL13-2	形SS-01GL13-2
			1a		形SS-10GL13-3	形SS-5GL13-3	形SS-01GL13-3
		#110タブ端子	1c		形SS-10GL13T	形SS-5GL13T	◎形SS-01GL13T
			1b		形SS-10GL13-2T	形SS-5GL13-2T	形SS-01GL13-2T
			1a		形SS-10GL13-3T	◎形SS-5GL13-3T	形SS-01GL13-3T
		プリント基板用端子	1c		形SS-10GL13D	◎形SS-5GL13D	◎形SS-01GL13D
			1b		形SS-10GL13-2D	形SS-5GL13-2D	形SS-01GL13-2D
			1a		形SS-10GL13-3D	形SS-5GL13-3D	形SS-01GL13-3D
ヒンジ・長レバー形 		はんだづけ端子	1c	0.16N	—	◎形SS-5GL13-F	◎形SS-01GL13-F
			1b		—	形SS-5GL13-F-2	形SS-01GL13-F-2
			1a		—	形SS-5GL13-F-3	形SS-01GL13-F-3
		#110タブ端子	1c		—	形SS-5GL13-FT	形SS-01GL13-F-3
			1b		—	形SS-5GL13-F-2T	形SS-01GL13-F-2T
			1a		—	形SS-5GL13-F-3T	形SS-01GL13-F-3T
		プリント基板用端子	1c		—	形SS-5GL13-FD	形SS-01GL13-FD
			1b		—	形SS-5GL13-F-2D	形SS-01GL13-F-2D
			1a		—	形SS-5GL13-F-3D	形SS-01GL13-F-3D
ヒンジ・オール・レバー形 		はんだづけ端子	1c	0.08N	—	—	◎形SS-01GL13-E
			1b		—	—	形SS-01GL13-E-2
			1a		—	—	形SS-01GL13-E-3
		#110タブ端子	1c		—	—	形SS-01GL13-ET
			1b		—	—	形SS-01GL13-E-2T
			1a		—	—	形SS-01GL13-E-3T
	プリント基板用端子	1c	—		—	形SS-01GL13-ED	
		1b	—		—	形SS-01GL13-E-2D	
		1a	—		—	形SS-01GL13-E-3D	

セパレータ(別売)、端子接続用部品(別売) ⇒ 「マイクロスイッチ 共通付属品」参照

アクチュエータ	端子仕様	接触仕様	動作に必要な力(OF)最大	定格				
				10.1A	5A	0.1A		
ヒンジ・ローラ・レバー形 	はんだづけ端子	1c	0.49N	◎形SS-10GL2	◎形SS-5GL2	◎形SS-01GL2		
		1b		形SS-10GL2-2	形SS-5GL2-2	形SS-01GL2-2		
		1a		形SS-10GL2-3	形SS-5GL2-3	形SS-01GL2-3		
	#110タブ端子	1c		0.49N	形SS-10GL2T	◎形SS-5GL2T	◎形SS-01GL2T	
		1b			形SS-10GL2-2T	形SS-5GL2-2T	形SS-01GL2-2T	
		1a			形SS-10GL2-3T	◎形SS-5GL2-3T	形SS-01GL2-3T	
	プリント基板用端子	1c			0.49N	形SS-10GL2D	◎形SS-5GL2D	形SS-01GL2D
		1b				形SS-10GL2-2D	形SS-5GL2-2D	形SS-01GL2-2D
		1a				形SS-10GL2-3D	形SS-5GL2-3D	形SS-01GL2-3D
	はんだづけ端子	1c	0.16N			—	◎形SS-5GL2-F	◎形SS-01GL2-F
		1b				—	形SS-5GL2-F-2	形SS-01GL2-F-2
		1a				—	形SS-5GL2-F-3	形SS-01GL2-F-3
	#110タブ端子	1c		0.16N		—	◎形SS-5GL2-FT	形SS-01GL2-FT
		1b				—	形SS-5GL2-F-2T	形SS-01GL2-F-2T
		1a				—	形SS-5GL2-F-3T	形SS-01GL2-F-3T
	プリント基板用端子	1c			0.16N	—	形SS-5GL2-FD	形SS-01GL2-FD
		1b				—	形SS-5GL2-F-2D	形SS-01GL2-F-2D
		1a				—	形SS-5GL2-F-3D	形SS-01GL2-F-3D
	はんだづけ端子	1c	0.08N			—	—	◎形SS-01GL2-E
		1b				—	—	形SS-01GL2-E-2
		1a				—	—	形SS-01GL2-E-3
	#110タブ端子	1c		0.08N		—	—	◎形SS-01GL2-ET
		1b				—	—	形SS-01GL2-E-2T
		1a				—	—	形SS-01GL2-E-3T
プリント基板用端子	1c	0.08N			—	—	形SS-01GL2-ED	
	1b				—	—	形SS-01GL2-E-2D	
	1a				—	—	形SS-01GL2-E-3D	

●耐熱形

アクチュエータ	端子仕様	接触仕様	動作に必要な力(OF)最大	定格				
				10.1A	5A	0.1A		
ピン押ボタン形 	はんだづけ端子	1c	1.47N	形SS-10-T	形SS-5-T	形SS-01-T		
	#110タブ端子			形SS-10T-T	形SS-5T-T	形SS-01T-T		
	プリント基板用端子			形SS-10D-T	形SS-5D-T	形SS-01D-T		
ヒンジ・レバー形 	はんだづけ端子		1c	0.49N	形SS-10GL-T	形SS-5GL-T	形SS-01GL-T	
	#110タブ端子				形SS-10GLT-T	形SS-5GLT-T	形SS-01GLT-T	
	プリント基板用端子				形SS-10GLD-T	形SS-5GLD-T	形SS-01GLD-T	
ヒンジ・長レバー形 	はんだづけ端子			1c	0.39N	形SS-10GL111-T	形SS-5GL111-T	形SS-01GL111-T
	#110タブ端子					形SS-10GL111T-T	形SS-5GL111T-T	形SS-01GL111T-T
	プリント基板用端子					形SS-10GL111D-T	形SS-5GL111D-T	形SS-01GL111D-T
ヒンジ・アール・レバー形 	はんだづけ端子	1c			0.49N	形SS-10GL13-T	形SS-5GL13-T	形SS-01GL13-T
	#110タブ端子					形SS-10GL13T-T	形SS-5GL13T-T	形SS-01GL13T-T
	プリント基板用端子					形SS-10GL13D-T	形SS-5GL13D-T	形SS-01GL13D-T
ヒンジ・ローラ・レバー形 (ローラ材質:ステンレス) 	はんだづけ端子		1c		0.49N	形SS-10GL02-T	形SS-5GL02-T	形SS-01GL02-T
	#110タブ端子					形SS-10GL02T-T	形SS-5GL02T-T	形SS-01GL02T-T
	プリント基板用端子					形SS-10GL02D-T	形SS-5GL02D-T	形SS-01GL02D-T

●接点ギャップ1mm以上仕様

アクチュエータ	端子仕様	接触仕様	動作に必要な力(OF)最大	定格		
				10.1A	5A	0.1A
ヒンジ・長レバー形 	はんだづけ端子	1a	0.54N	—	形SS-5FL111-3	—
	#110タブ端子			—	形SS-5FL111-3T	—

■接触仕様

●1cタイプ (双投形)

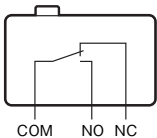

●1bタイプ (常閉形)

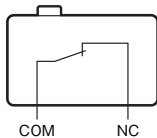

●1aタイプ (常開形)

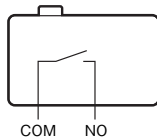

■接点仕様

項目	形式	形SS-10	形SS-5	形SS-01	形SS-5F
		シリーズ	シリーズ	シリーズ	シリーズ
接点	仕様	リベット		クロスバ	リベット
	材質	銀合金	銀	金合金	銀
	間隔 (標準値)	0.5mm		0.25mm	1mm以上
突入電流	常時閉路	最大20A		最大1A	—
	常時開路	最大15A	最大10A	最大1A	最大10A
最小適用負荷 (参考値) *		DC5V 160mA		DC5V 1mA	DC5V 160mA

\* 最小適用負荷については、「■正しくお使いください」の「●微小負荷形での使用について」をご参照ください。

セパレータ(別売)、端子接続用部品(別売) ⇒ 「マイクロスイッチ 共通付属品」参照

■定格

形式	項目 定格電圧	抵抗負荷
形SS-10 シリーズ	AC250V	10.1A
形SS-5 シリーズ	AC125V	5A
	AC250V	3A
形SS-01 シリーズ	AC125V	0.1A
	DC 30V	0.1A
形SS-5F シリーズ	AC250V	3A
	DC 30V	5A

注. 上記定格は、以下の条件で試験を行った場合です。

- (1) 周囲温度：20±2℃
- (2) 周囲湿度：65±5%RH
- (3) 操作ひん度：30回/min

■安全規格認証定格

「■種類」記載の形式は、UL、CSA 認証品となっています。

注. 耐熱タイプは規格認証品ではありませんので、ご注意ください。

UL (UL1054)/CSA (CSA C22.2 No.55)

定格電圧	形式	形SS-10	形SS-5	形SS-01	形SS-5F
AC 125V 250V	—	10.1A	5A 3A	0.1A —	— 3A
DC 30V	—	—	—	0.1A	5A

VDEに関しては、個別の認証形式は当社までお問い合わせください。

VDE (EN61058-1)

定格電圧	形式	形SS-10	形SS-5	形SS-5F
AC 250V	形式	10A	5A	3A

試験条件：5E4 (50,000回)  
T85 (0～+85℃)

■性能

項目	形式	形SS-10 シリーズ	形SS-5 シリーズ	形SS-01 シリーズ	形SS-5F シリーズ
許容操作速度		0.1mm～1m/s (ピン押ボタン形の場合)			
許容操作 ひん度	機械的	400回/min			
	電氣的	60回/min			
絶縁抵抗		100MΩ以上 (DC500V 絶縁抵抗計にて)			
接触抵抗 (初期値)	OF1.47Nタイプ	30mΩ以下		50mΩ以下	30mΩ以下
	OF0.49Nタイプ	—	50mΩ以下	100mΩ以下	—
	OF0.25Nタイプ	—	—	150mΩ以下	—
耐電圧 *1	同極端子間	AC1,000V 50/60Hz 1min		AC600V 50/60Hz 1min	AC1,000V 50/60Hz 1min
	充電金属部とアース間	AC1,500V 50/60Hz 1min			
	各端子と非充電金属部間	AC1,500V 50/60Hz 1min			
振動 *2	誤動作	周波数10～55Hz 複振幅1.5mm			
衝撃 *2	耐久	OF1.47Nタイプ	最大1,000m/s <sup>2</sup>		
		OF0.49Nタイプ	最大500m/s <sup>2</sup>	—	
		OF0.25Nタイプ	最大500m/s <sup>2</sup>	—	
	誤動作	OF1.47Nタイプ	最大300m/s <sup>2</sup>		
OF0.49Nタイプ		最大200m/s <sup>2</sup>	—		
耐久性 *3	機械的	1,000万回以上 (60回/min)	3,000万回以上 (60回/min)	10万回以上 (60回/min)	
	電氣的	5万回以上 (30回/min)	20万回以上 (30回/min)	10万回以上 (30回/min)	
保護構造		IEC IP40			
感電保護クラス		Class I			
PTI (トラッキング特性)		175			
使用温度範囲		-25～+85℃ 60%RH以下 (ただし、氷結、結露しないこと)			
使用湿度範囲		85%RH以下 (+5～+35℃にて)			
質量		約1.6g (ピン押ボタン形の場合)			

注. 上記は初期における値です。

- \*1. 耐電圧は、セパレータ (「マイクロスイッチ 共通付属品」を参照) を使用した時の数値です。
- \*2. ピン押ボタン形では自由位置と動作限度位置、レバー形の場合は動作限度位置での値です。接点の閉路または開路は1ms以内です。
- \*3. 試験条件についてはお問い合わせください。

■端子の種類 / 形状 (単位:mm)

●はんだづけ端子

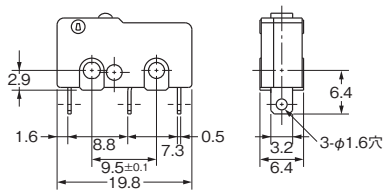

●タブ端子 (#110)

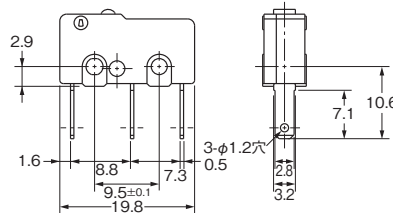

●プリント基板用端子

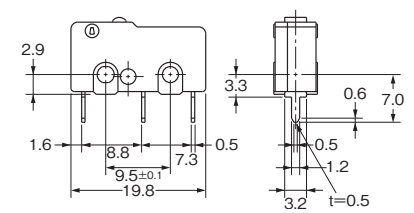

〈プリント基板加工寸法(参考)〉

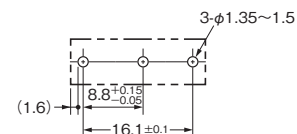

注. 1a仕様の場合、NC端子がありません。

■取り付け穴加工寸法 (単位:mm)

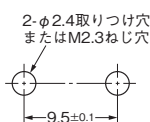

## ■外形寸法 (単位:mm) / 動作特性 (イラスト・図面は、はんだづけ端子の場合です。タブ端子(#110)、プリント基板用端子の) 詳細については、前ページの「■端子の種類/形状」をご覧ください。

- ピン押ボタン形
- 形SS-10
- 形SS-5(-F)
- 形SS-01(-E,-F)

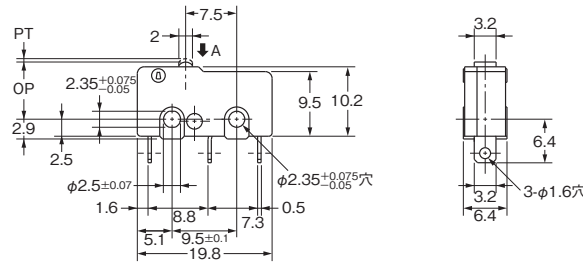
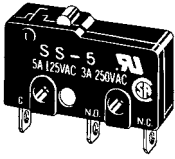

動作特性	形式	形SS-10	形SS-5 形SS-01	形SS-5-F 形SS-01-F	形SS-01-E
動作に必要な力	OF 最大	1.47N	1.47N	0.49N	0.25N
もどりの力	RF 最小	0.25N	0.25N	0.04N	0.02N
動作までの動き	PT 最大	0.6mm	0.5mm	0.5mm	0.5mm
動作後の動き	OT 最小	0.4mm	0.5mm	0.5mm	0.5mm
応差の動き	MD 最大	0.12mm	0.1mm	0.1mm	0.1mm
動作位置	OP	8.4±0.5mm			

- ヒンジ・レバー形
- 形SS-10GL
- 形SS-5GL(-F)
- 形SS-01GL(-E,-F)

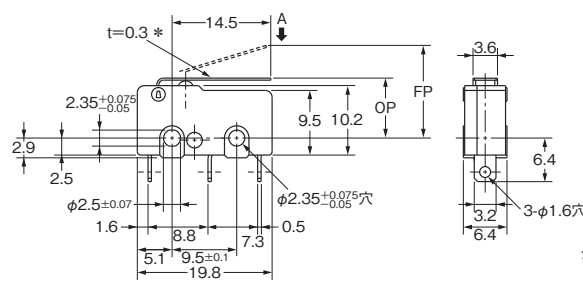
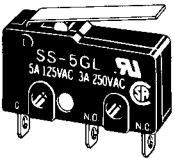

\* ステンレス鋼レバー

注. RFの参考値表示の数値はレバーの重さが押ボタンに加わらない方向で取りつけた場合の値です。

動作特性	形式	形SS-10GL	形SS-5GL 形SS-01GL	形SS-5GL-F 形SS-01GL-F	形SS-01GL-E
動作に必要な力	OF 最大	0.49N	0.49N	0.16N	0.08N
もどりの力	RF 最小	0.06N	0.06N	0.02N	0.01N(参考値)
動作後の動き	OT 最小	1.0mm	1.2mm	1.2mm	1.2mm
応差の動き	MD 最大	1.0mm	0.8mm	0.8mm	0.8mm
自由位置	FP 最大	13.6mm			
動作位置	OP	8.8±0.8mm			

- ヒンジ・長レバー形
- 形SS-10GL111
- 形SS-5GL111(-F)
- 形SS-01GL111(-E,-F)
- 形SS-5FL111-3

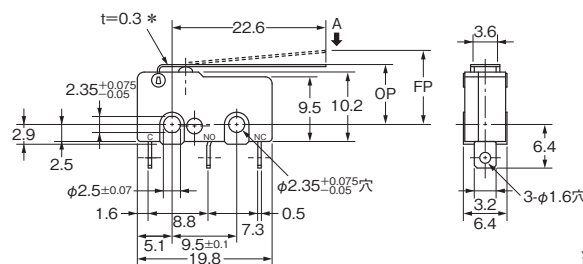
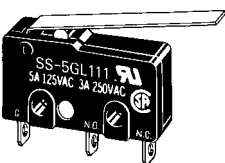

\* ステンレス鋼レバー

注. RFの参考値表示の数値はレバーの重さが押ボタンに加わらない方向で取りつけた場合の値です。

動作特性	形式	形SS-10GL111	形SS-5GL111 形SS-01GL111	形SS-5FL111-3	形SS-5GL111-F 形SS-01GL111-F	形SS-01GL111-E
動作に必要な力	OF 最大	0.39N	0.39N	0.54N	0.12N	0.06N
もどりの力	RF 最小	0.03N	0.03N	0.01N	0.02N(参考値)	0.003N(参考値)
動作後の動き	OT 最小	1.2mm	1.2mm	1.0mm	1.2mm	1.2mm
応差の動き	MD 最大	1.2mm	1.2mm	3.0mm	1.2mm	1.2mm
自由位置	FP 最大	16.8mm				
動作位置	OP	8.8±1.5mm				8.8±2mm

注1. 上記、外形寸法図中、指定のない部分の寸法公差は±0.4mmです。  
注2. 動作特性は、A方向(↓)に動作した場合です。

●ヒンジ・アール・レバー形  
 形SS-10GL13  
 形SS-5GL13(-F)  
 形SS-01GL13(-E,-F)

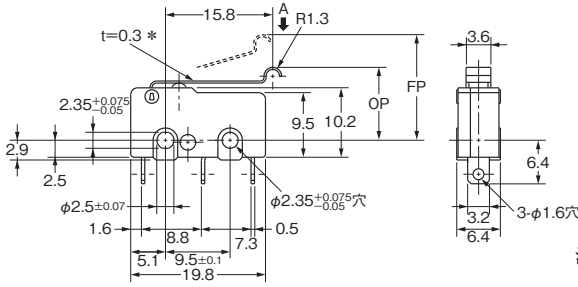
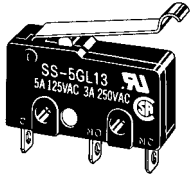

\* ステンレス鋼レバー

注. RF の参考値表示の数値はレバーの重さが押ボタンに加わらない方向で取りつけた場合の値です。

動作特性	形式	形SS-10GL13	形SS-5GL13 形SS-01GL13	形SS-5GL13-F 形SS-01GL13-F	形SS-01GL13-E
動作に必要な力	OF 最大	0.49N	0.49N	0.16N	0.08N
	RF 最小	0.06N	0.06N	0.02N	0.01N(参考値)
動作後の動き	OT 最小	1.0mm	1.2mm	1.2mm	1.2mm
	MD 最大	1.0mm	0.8mm	0.8mm	0.8mm
自由位置	FP 最大	15.5mm			
動作位置	OP	10.7±0.8mm			

●ヒンジ・ローラ・レバー形  
 形SS-10GL2  
 形SS-5GL2(-F)  
 形SS-01GL2(-E,-F)

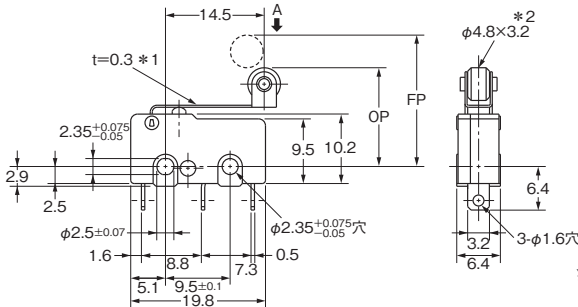
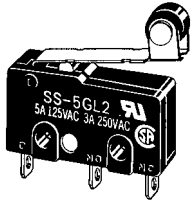

\*1. ステンレス鋼レバー  
 \*2. ポリアセタール樹脂ローラ

注. RF の参考値表示の数値はレバーの重さが押ボタンに加わらない方向で取りつけた場合の値です。

動作特性	形式	形SS-10GL2	形SS-5GL2 形SS-01GL2	形SS-5GL2-F 形SS-01GL2-F	形SS-01GL2-E
動作に必要な力	OF 最大	0.49N	0.49N	0.16N	0.08N
	RF 最小	0.06N	0.06N	0.02N	0.01N(参考値)
動作後の動き	OT 最小	1.0mm	1.2mm	1.2mm	1.2mm
	MD 最大	1.0mm	0.8mm	0.8mm	0.8mm
自由位置	FP 最大	19.3mm			
動作位置	OP	14.5±0.8mm			

注1. 上記、外形寸法図中、指定のない部分の寸法公差は±0.4mmです。  
 注2. 動作特性は、A方向(↓)に動作した場合です。

## ■正しくお使いください

★必ず「共通の注意事項」を合わせてご覧の上、正しくお使いください。

### 安全上の要点

#### ●はんだづけについて

- ・はんだづけの処理時間は、目安として、こて先温度350℃以下のはんだごてで5秒以内とし、はんだづけの後1分間は外力を与えないようにしてください。過大な温度での作業や長時間の加熱はスイッチの特性劣化の原因となります。
- ・フラックスの使用は最低限の量としてください。フラックスがスイッチ内に侵入しますと接触障害の原因となります。
- ・プリント基板用端子タイプをはんだ槽で、はんだづけされるとフラックスがスイッチ内に侵入し接触障害の原因となりますので、後づけにて手はんだ作業を行ってください。

### 使用上の注意

#### ●取り付けについて

- ・スイッチの取り付けはM2.3ねじを用い、平座金、バネ座金などを使用して、堅固に取りつけてください。その際の締めつけトルクは0.23~0.26N・mとしてください。
- ・スイッチは平面上に取りつけてください。取り付け面が凹凸状態の場合、スイッチが歪み、動作不良やハウジングの割れの原因となります。

#### ●微小負荷形での使用について

微小負荷回路の開閉時に一般負荷用のスイッチを用いると、接触不良を起こす原因となります。下図を参照し、使用領域の範囲でスイッチを使われることをおすすめします。なお、微小負荷タイプを下図のエリア内で使用する場合でも、開閉時に突入電流などが発生する負荷の場合は、接点消耗が激しくなり耐久性の低下を生じる原因となりますので、必要により接点保護回路を挿入してください。最小適用負荷は、N水準参考値としています。これは信頼水準60% ( $\lambda_{60}$ ) での故障水準のレベルを表しています。

(JIS C5003)

$\lambda_{60} = 0.5 \times 10^{-6}$ /回は信頼水準60%で  $\frac{1}{2,000,000}$  回以下の故障が推定されるということを表しています。

