

EL CONNECTOR

4.5mmピッチ／中継接続用コネクタ

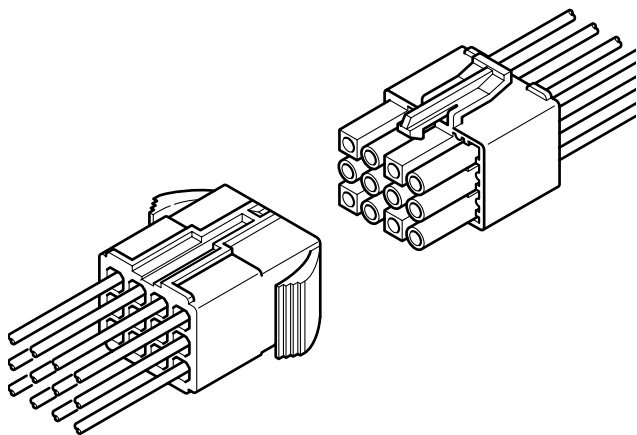

コンタクトのハウジング挿入が容易な小型コネクタ。嵌合時のコジリ挿入に対しても、よりスムーズに嵌合されるように設計されています。

- 挿入が容易、保持力にすぐれたコンタクト
- コネクタ嵌合時のコジリ挿入に優位
- 耐久性にすぐれたアームロック機構
- 2本圧着用コンタクト
- MLコネクタとの互換性

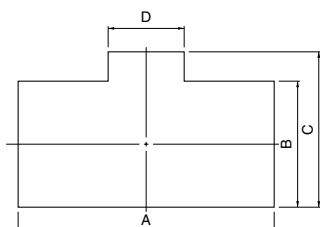
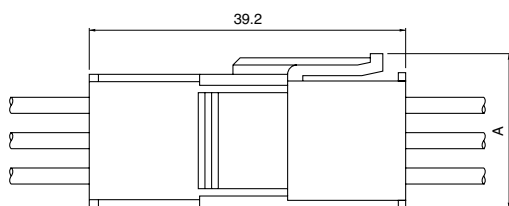

- 注1) 上図の形状寸法通り、ばりなどができないように穴あけ加工してください。
 2) 複数のパネル穴を隣接してあける場合には、パネルの強度に充分注意してください。
 3) パネル穴製作の場合には、コネクタのパネル挿入方向が、穴あけ加工方向と同一になるようにご注意ください。

登録規格

- 海外登録規格：
 - UL: Recognized E 60389
 - CE: Certified LR 20812
 - RoHS: R75052
- 国内規格: 電気用品安全法に準拠(絶縁物の空間距離・沿面距離)

一般仕様

- 定格電流: MAX10A AC・DC
- 定格電圧: MAX300V AC・DC
- 使用温度範囲: -25℃~+90℃ (通電時の温度上昇値を含む)
- 接触抵抗: 初期/7mΩ以下
環境試験後/10mΩ以下
- 絶縁抵抗: 1,000MΩ以上
- 耐電圧: AC 1,500V・1分間
- 適用電線範囲: AWG#26~#16
0.13mm²~1.25mm²
- 適合パネル厚さ: 0.8mm~2.0mm

■定格電流は、ハウジングの極数、圧着する電線により異なります。各ハウジング、電線に対する定格電流は、次のとおりです。

電流単位 (A)

極数	使用電線サイズ (AWG)					
	#16	#18	#20	#22	#24	#26
2	10	6	5	4	4	3
3	10	6	5	4	4	3
4	10	6	5	4	4	3
6	8	5	4	3	3	3
9	6	4	3	3	2	2
12	6	4	3	3	2	2
15	6	4	3	3	2	2

※ご使用に際しては、巻頭の「端子・コネクタ」のご使用上の注意事項を参照ください。

※詳細は弊社までお問い合わせください。

※RoHS対応品を掲載しています。

極数	A寸法 (mm)
2~4 (1列配列ELP-04V)	10.4
4 (2列配列ELP-04NV)	15.0
6	14.9
9~15	19.4

極数	リセクタクルハウジング	パネル穴寸法 (mm) 公差 ±0.13				適合パネル厚さ (mm)
		A	B	C	D	
2	ELR-02V	15.0	6.0	6.85	5.2	0.8~2.0
3	ELR-03V	19.7	6.0	6.85	5.2	
4	ELR-04V	24.2	6.0	6.85	5.2	
	ELR-04NV	15.6	10.6	11.6	5.2	
6	ELR-06V	19.7	10.2	11.1	5.2	
9	ELR-09V	19.7	14.8	15.7	5.2	
12	ELR-12V	24.2	14.8	15.7	5.2	
15	ELR-15V	28.7	14.8	15.7	5.2	

EL CONNECTOR

■コンタクト

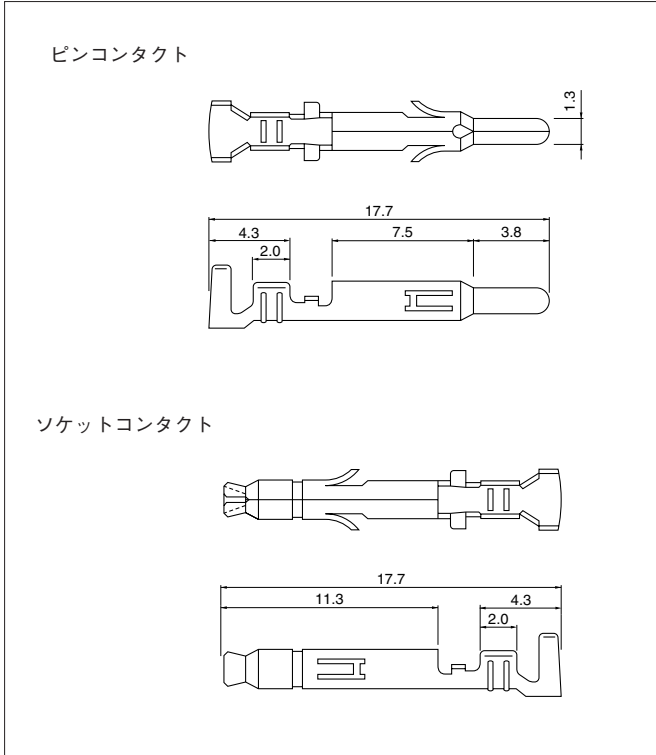

形番		適用電線範囲		電線被覆外径 (mm)	個数/リール
ピンコンタクト	ソケットコンタクト	mm ²	AWG #		
SLM-01T-P1.3E	SLF-01T-P1.3E	0.13 ~ 0.5	26 ~ 20	1.3 ~ 2.7	6,000
SLM-41T-P1.3E	SLF-41T-P1.3E	0.5 ~ 1.25	20 ~ 16	1.9 ~ 3.4	4,000
SLM-42T-P1.3E※	SLF-42T-P1.3E※	0.3+0.3 ~ 0.5+0.5	22+22 ~ 20+20	1.7+1.7 ~ 2.0+2.0	

材質・表面処理

りん青銅・すずめっき (リフロー処理)

●RoHS対応品

- 注1) ※2本の電線圧着用のコンタクトです。
- 注2) 特殊仕様品についてはお問い合わせください。
- 注3) 黄銅品をご希望の場合はお問い合わせください。

コンタクト	圧着機	アプリケーション		
		アプリケーション本体	ダイス	アプリ・ダイスセット
SLM-01T-P1.3E	AP-K2N	MKS-L	MK/SLF/M-01-13E	APLMK SLF/M01-13E
SLF-01T-P1.3E		※ MKS-SC	SC/SLF/M-01-13E	APLSC SLF/M01-13E
SLM-42T-P1.3E		MKS-L	MK/SLF/M-42-13E	APLMK SLF/M42-13E
SLF-42T-P1.3E		—	—	—
SLM-41T-P1.3E		MKS-L	MK/SLF/M-41-13E	APLMK SLF/M41-13E
SLF-41T-P1.3E		※ MKS-SC	SC/SLF/M-41-13E	APLSC SLF/M41-13E

- 注1) ※ストリッパークリンパーアプリケーション
- 注2) 全自動機対応のアプリケーションについては弊社までお問い合わせください。

■ハウジング穴番号

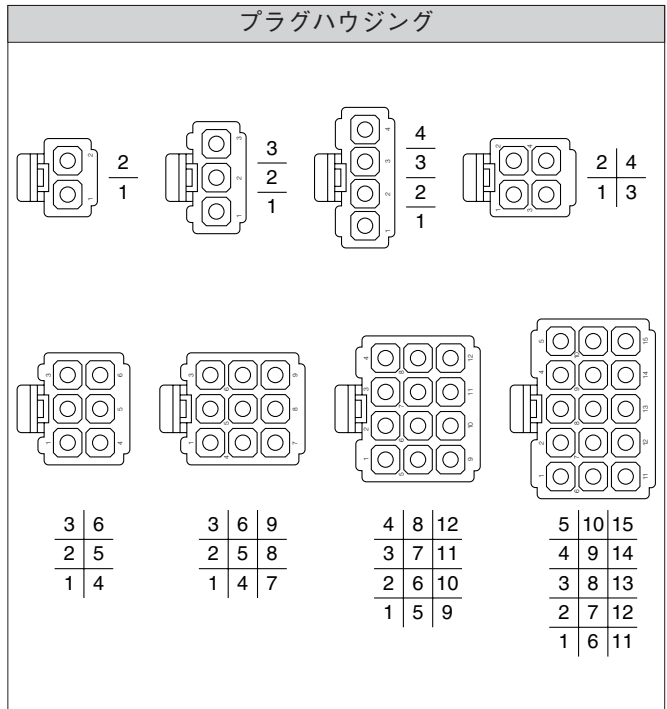
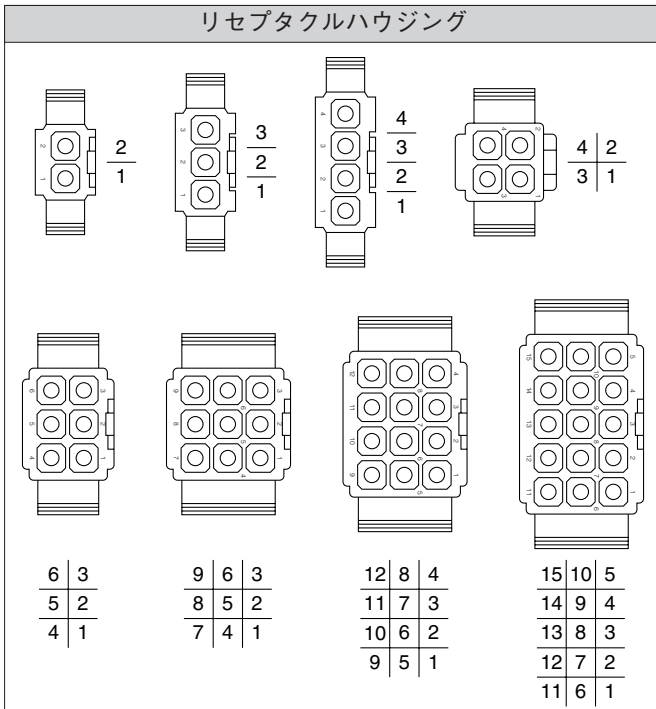
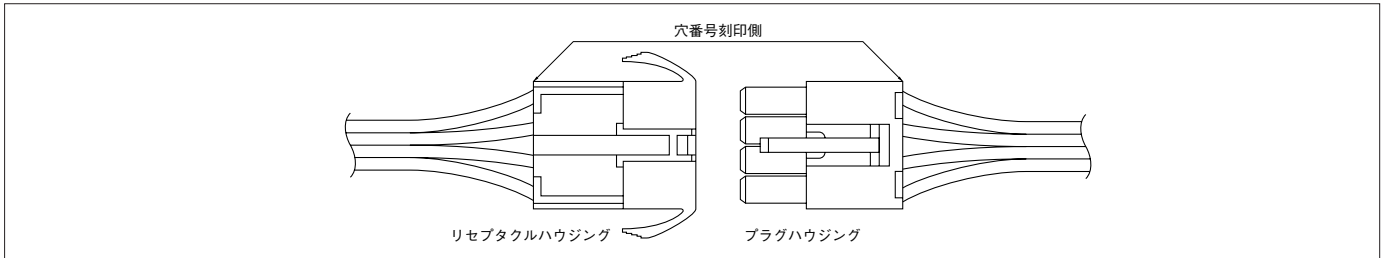

EL CONNECTOR

ハウジング

材 質：ナイロン6・UL94V-0,白

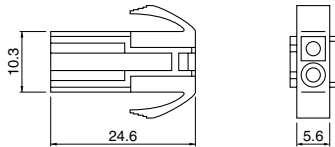
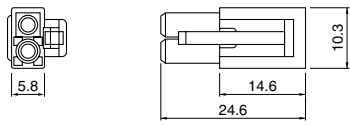
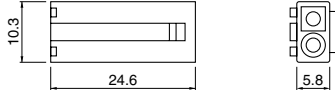
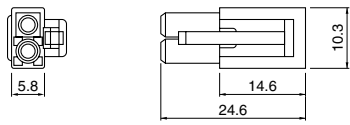
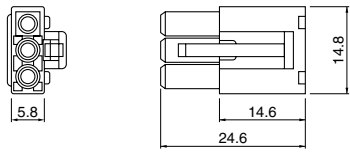
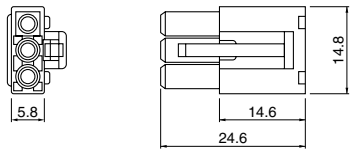
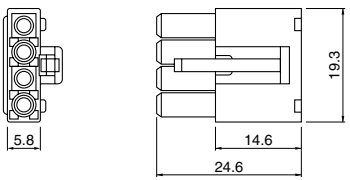
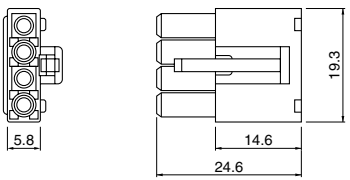
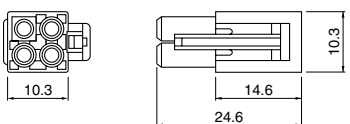
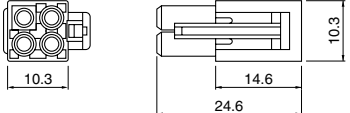
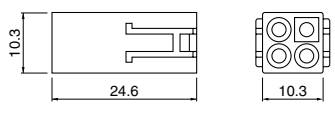
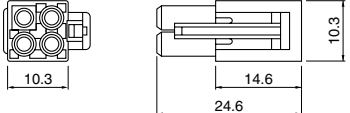
極数	定格電圧	定格電流	リセプタクルハウジング (ピンコンタクト用)		プラグハウジング (ソケットコンタクト用)	
2	300V	10A	ELR-02V 	個数 /袋	ELP-02V 	個数 /袋
			500	500		
2	300V	10A	ELR-02VF 	個数 /袋	500	500
			500	500		
3	300V	10A	ELR-03V 	個数 /袋	ELP-03V 	個数 /袋
			500	500		
4	300V	10A	ELR-04V 	個数 /袋	ELP-04V 	個数 /袋
			500	500		
4	300V	10A	ELR-04NV 	個数 /袋	ELP-04NV 	個数 /袋
			500	500		
4	300V	10A	ELR-04NVF 	個数 /袋	500	500
			500	500		
6	300V	8A	ELR-06V 	個数 /袋	ELP-06V 	個数 /袋
			500	500		

●RoHS対応品

EL CONNECTOR

ハウジング

材 質：ナイロン6・UL94V-0,白

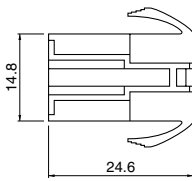
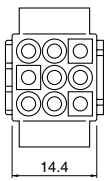
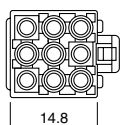
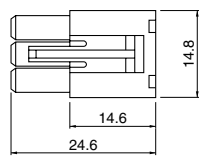
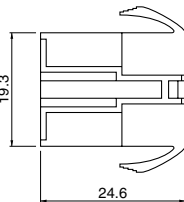
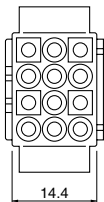
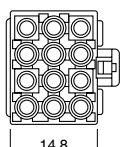
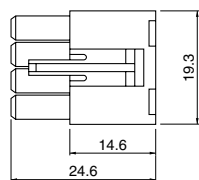
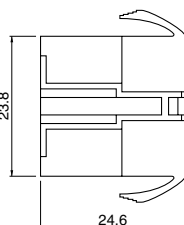
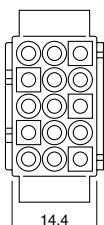
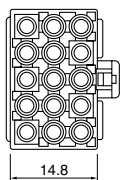
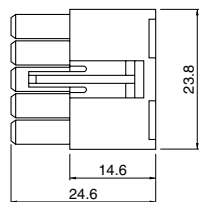
極数	定格 電圧	定格 電流	リセプタクルハウジング（ピンコンタクト用）		プラグハウジング（ソケットコンタクト用）			
9	300V	6A	ELR-09V		個数 /袋	ELP-09V	個数 /袋	
					500			500
			14.8	24.6		14.4		
						14.8	14.6	24.6
12	300V	6A	ELR-12V		個数 /袋	ELP-12V	個数 /袋	
					500			500
			19.3	24.6		14.4		
						14.8	14.6	24.6
15	300V	6A	ELR-15V		個数 /袋	ELP-15V	個数 /袋	
					500			500
			23.8	24.6		14.4		
						14.8	14.6	24.6

●RoHS対応品

注1) 2極「ELR-02VF」、4極「ELR-04NVF」は宙吊り専用です。その他はパネル取付け及び宙吊り使用ができます。パネル取付けする場合の取付け穴は、パネルレイアウトの取付け寸法を参照してください。

2) 特殊仕様品についてはお問い合わせください。